

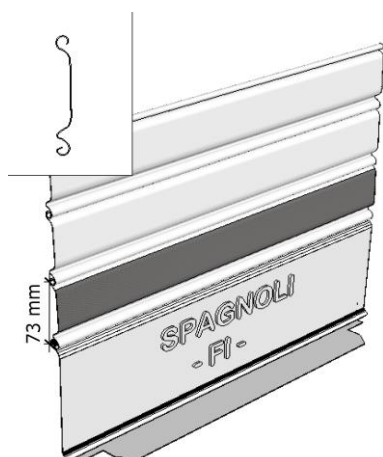

Stecche Art. S73



Le serrande a stecche **modello S73** sono indicate per aperture con ridotto spazio di avvolgimento e di larghezza non superiore ai 2,00 mt, sia in ambiente residenziale che commerciale.

Realizzate con lamiere cieche o microforate di spessore 7/10 di mm, **in acciaio zincato a caldo Z200** certificato a norma UNI EN 10142.

Le serrande possono essere movimentate manualmente, oppure motorizzate con comando a parete uomo presente o con comando a distanza.

TABELLA SPESSORI E PESI

Tipologia	Spessore in decimi di mm	Kg/mq
Acciaio zincato	7/10	11,00
Acciaio zincato microforato	7/10	10,10

TABELLE INGOMBRI AVVOLGIMENTI

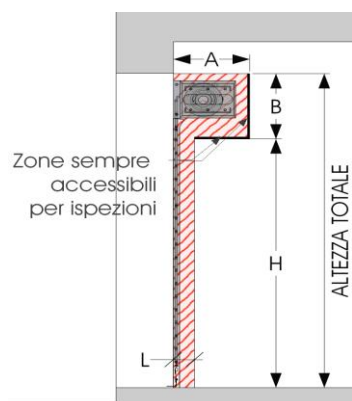

Altezza luce H Da - a	A	B	Altezza totale Da - a
- 23	27	27	50
24 - 72	28	28	52 - 100
73 - 121	29	29	102 - 150
122 - 169	31	31	153 - 200
170 - 219	31	31	201 - 250
220 - 268	32	32	252 - 300

PROFILI GUIDE DI SCORRIMENTO

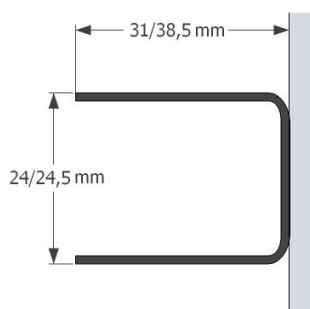

Le dimensioni delle guide saranno scelte caso per caso in funzione delle dimensioni della serranda.

N.B.: Per applicazioni particolari si possono usare guide di altre dimensioni e forme, da definire caso per caso.

FUNZIONAMENTO TIPO TAPPARELLA

Le serrande a stecche **modello S73** sono idonee per l'avvolgimento su alberi ottagonali senza molle (funzionamento tipo tapparella), su aperture di piccole dimensioni.

Tutte le serrande SPAGNOLI, sono rigorosamente costruite con materiali di prima scelta certificati in base alla normativa europea EN 13241-1CE

IMPORTANTE: tutte le informazioni riportate nella presente scheda tecnica si riferiscono a dati indicativi e non esaustivi, saranno possibili eventuali variazioni nel tempo senza preventiva comunicazione. **Data novembre '18**

SPAGNOLI SERRANDE S.R.L. – www.spagnoliserrande.it – Tel.: 055.583006 – Fax.: 055.582958



Stecche Art. S73

MAZZETTA COLORI RAL STANDARD

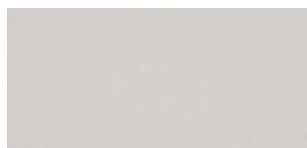

Bianco 9010

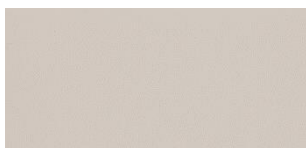

Avorio 1013



Beige 1001



Marrone beige 1011



Marrone nocciola 8011



Testa di moro 8017



Verde bandiera 6002



Verde muschio 6005



Grigio chiaro 7035



Grigio medio 7042



Grigio scuro 7021

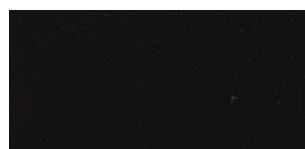

Nero semilucido 9005

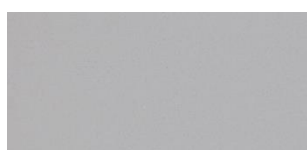

Alluminio 9006

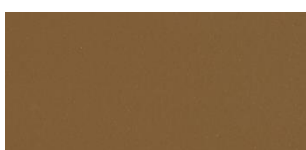

Oro perlato O15

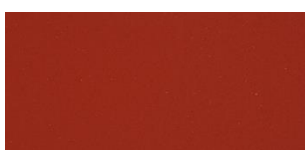

Rosso rame opaco C19

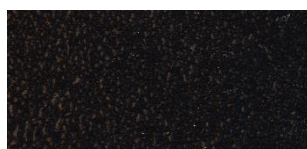

Bronzo bugnato B16



Grigio bugnato I17



Verde oro bugnato J21

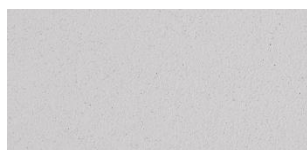

Bianco antico B10

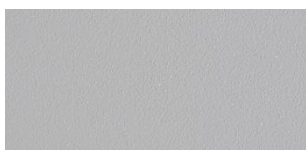

Grigio antico G13



Marrone antico M11

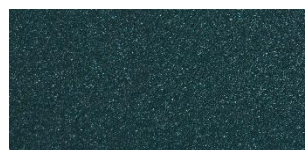

Verde antico E12

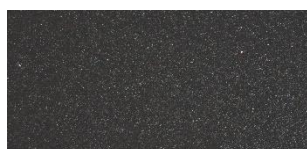

Grafite G14



Pietra serena A18

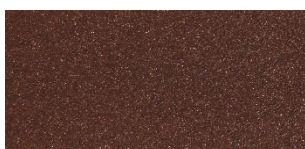

Corten ruggine K20

LE FOTO DEI COLORI SONO SOLTANTO INDICATIVE, LE SFUMATURE, L'INTENSITA', LA NITIDEZZA DELLA TINTA NON POSSONO ESSERE ESPRESSE PERFETTAMENTE IN VIDEO, E' QUINDI CONSIGLIABILE PRENDERE ACCORDI CON LA NOSTRA AZIENDA PER POTER USUFRUIRE DI UNA VISIONE DAL VERO.

Tutte le serrande SPAGNOLI, sono rigorosamente costruite con materiali di prima scelta certificati in base alla normativa europea EN 13241-1CE

IMPORTANTE: tutte le informazioni riportate nella presente scheda tecnica si riferiscono a dati indicativi e non esaustivi, saranno possibili eventuali variazioni nel tempo senza preventiva comunicazione. Data novembre '18

SPAGNOLI SERRANDE S.R.L. – www.spagnoliserrande.it – Tel.: 055.583006 – Fax.: 055.582958