

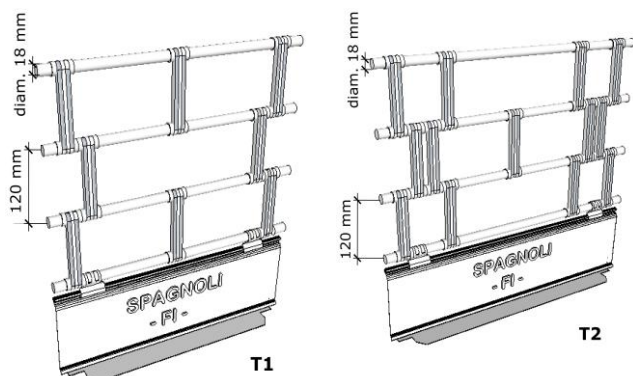

Tubolari Art. T1/T2



Le serrande tubolari **modello T1/T2**, sono indicate per chiusure commerciali dove sia necessaria la visione della merce esposta durante la chiusura, quali negozi, centri commerciali, ecc...

Realizzate in elementi tubolari diametro 18 mm e biellette verticali passo 120 mm, in **acciaio zincato a caldo Z200** certificato a norma UNI EN 10142.

Le serrande possono essere movimentate manualmente, oppure motorizzate con comando a parete uomo presente.

Sono disponibili due modelli:

- **Modello T1** è composto da tubolari dritti diametro 18 mm uniti attraverso biellette sagomate verticali con passo 120 mm. **N.B. il modello T1 è consigliato per aperture con larghezza massima di mt. 2,00.**
- **Modello T2** è composto da tubolari dritti diametro 18 mm uniti attraverso biellette sagomate verticali con passo 120 mm. **N.B. nel modello T2 le file di biellette laterali sono doppie a rinforzo del telo (vedi disegno).**

Entrambi i modelli possono essere realizzati anche in alluminio.

TABELLA SPESSORI E PESI

Tipologia	Diametro tubolari	Kg/mq
T1 tubolare con singola bielletta laterale	18 mm	8,4
T2 tubolare con doppia bielletta laterale	18 mm	8,4

TABELLE INGOMBRI AVVOLGIMENTI E GUIDE DI SCORRIMENTO

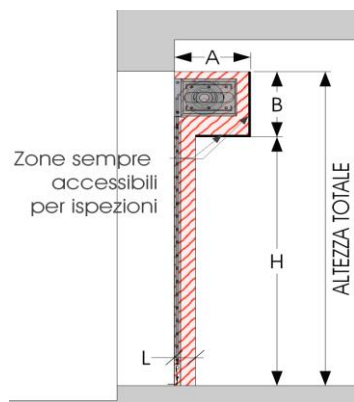

Altezza luce H Da - a	A	B	Altezza totale Da - a
- 107	43	43	150
108 - 157	43	43	151 - 200
158 - 205	45	45	201 - 250
206 - 253	47	47	251 - 300
254 - 301	49	49	301 - 350
302 - 350	50	50	351 - 400
351 - 406	44	44	401 - 450
407 - 453	47	47	451 - 500

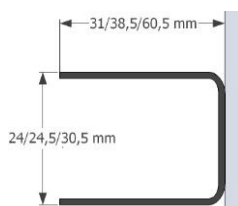

Larghezza serranda	Dimensione guida
Fino a 300 cm	31,0 mm x 24,0 mm
Da 300 cm fino a 450 cm	38,5 mm x 24,5 mm
Oltre i 450 cm	60,5 mm x 30,5 mm

Tutte le serrande SPAGNOLI, sono rigorosamente costruite con materiali di prima scelta certificati in base alla normativa europea EN 13241-1CE

IMPORTANTE: tutte le informazioni riportate nella presente scheda tecnica si riferiscono a dati indicativi e non esaustivi, saranno possibili eventuali variazioni nel tempo senza preventiva comunicazione. **Data novembre '18**

SPAGNOLI SERRANDE S.R.L. – www.spagnoliserrande.it – Tel.: 055.583006 – Fax.: 055.582958



Tubolari Art.T1/T2

MAZZETTA COLORI RAL STANDARD

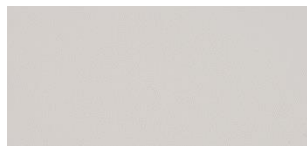

Bianco 9010

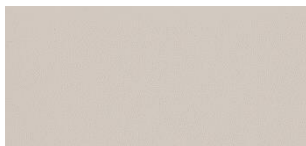

Avorio 1013



Beige 1001



Marrone beige 1011



Marrone nocciola 8011



Testa di moro 8017



Verde bandiera 6002



Verde muschio 6005



Grigio chiaro 7035



Grigio medio 7042

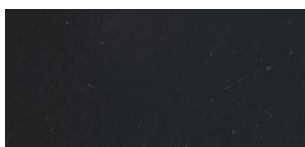

Grigio scuro 7021

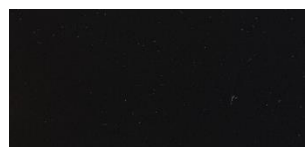

Nero semilucido 9005

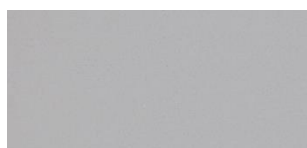

Alluminio 9006

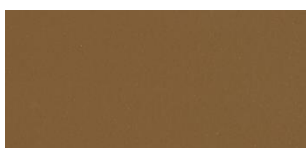

Oro perlato O15

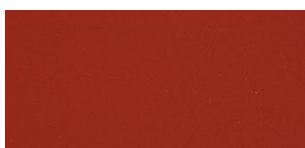

Rosso rame opaco C19

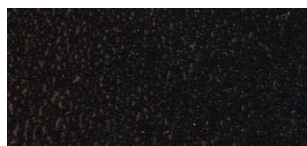

Bronzo bugnato B16



Grigio bugnato I17



Verde oro bugnato J21

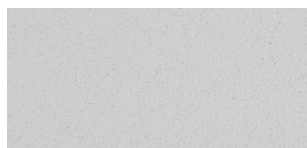

Bianco antico B10

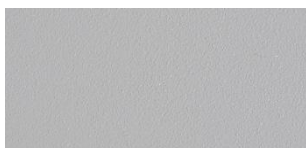

Grigio antico G13



Marrone antico M11

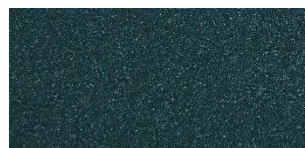

Verde antico E12

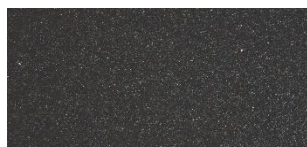

Grafite G14



Pietra serena A18

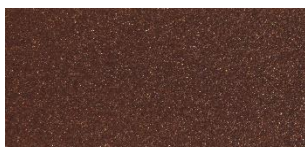

Corten ruggine K20

LE FOTO DEI COLORI SONO SOLTANTO INDICATIVE, LE SFUMATURE, L'INTENSITA', LA NITIDEZZA DELLA TINTA NON POSSONO ESSERE ESPRESSE PERFETTAMENTE IN VIDEO, E' QUINDI CONSIGLIABILE PRENDERE ACCORDI CON LA NOSTRA AZIENDA PER POTER USUFRUIRE DI UNA VISIONE DAL VERO.

Tutte le serrande SPAGNOLI, sono rigorosamente costruite con materiali di prima scelta certificati in base alla normativa europea EN 13241-1CE

IMPORTANTE: tutte le informazioni riportate nella presente scheda tecnica si riferiscono a dati indicativi e non esaustivi, saranno possibili eventuali variazioni nel tempo senza preventiva comunicazione. Data novembre '18

SPAGNOLI SERRANDE S.R.L. – www.spagnoliserrande.it – Tel.: 055.583006 – Fax.: 055.582958